

– официальный представитель и сервисный партнер

www.promhimtech.ru
zakaz@promhimtech.ru
тел. 8 800 250 01 54

godwin 
a xylem brand

Xylem

Водоотливные насосы Godwin



GODWIN PUMPS - QUENINGTON, АНГЛИЯ

godwin 
a xylem brand



- Сертификат ISO 9002;
- 10,000 м2 производственных площадей;
- Дистрибьюторская сеть по всему миру;
- В 2010 г. произведено и отгружено более 3000 тысяч насосов.

- Предприятие основано в 1886г.
- Включено в компанию ИТТ в 2010г. (в настоящий момент компания Xylem).



Насосы с системой DRI-Prime это автоматические самовсасывающие насосы, оснащенные независимым источником питания

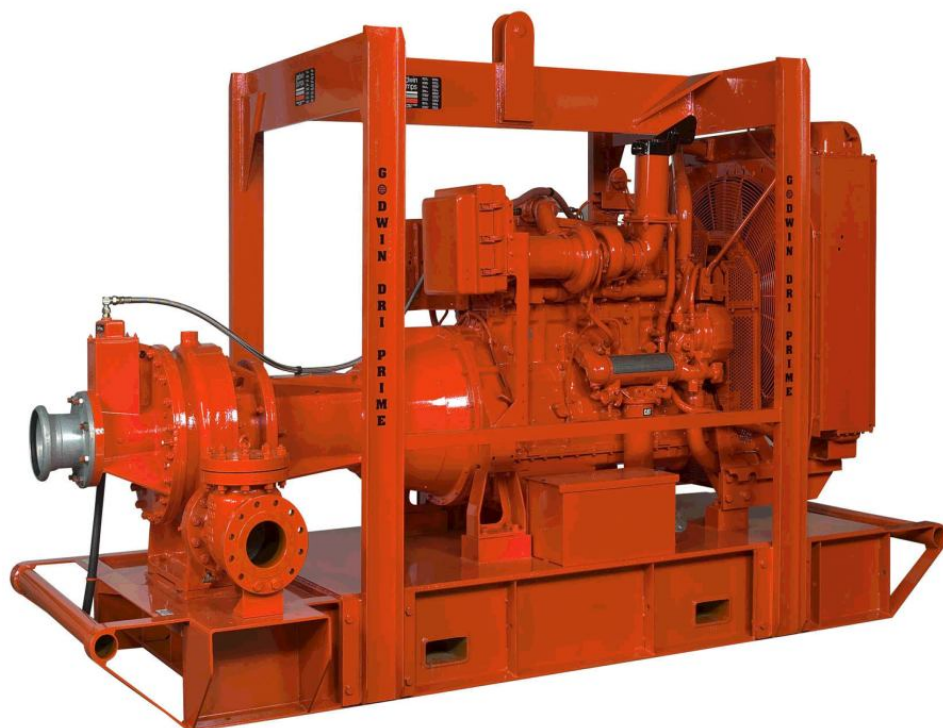

Высота всасывания: до 8,5м;

Возможность работы в сухую;

Возможность перекачивания шлама, содержащего твердые частицы диаметром до 125мм.

Самовсасывающие насосы Godwin

godwin 
a xylem brand

ДО:

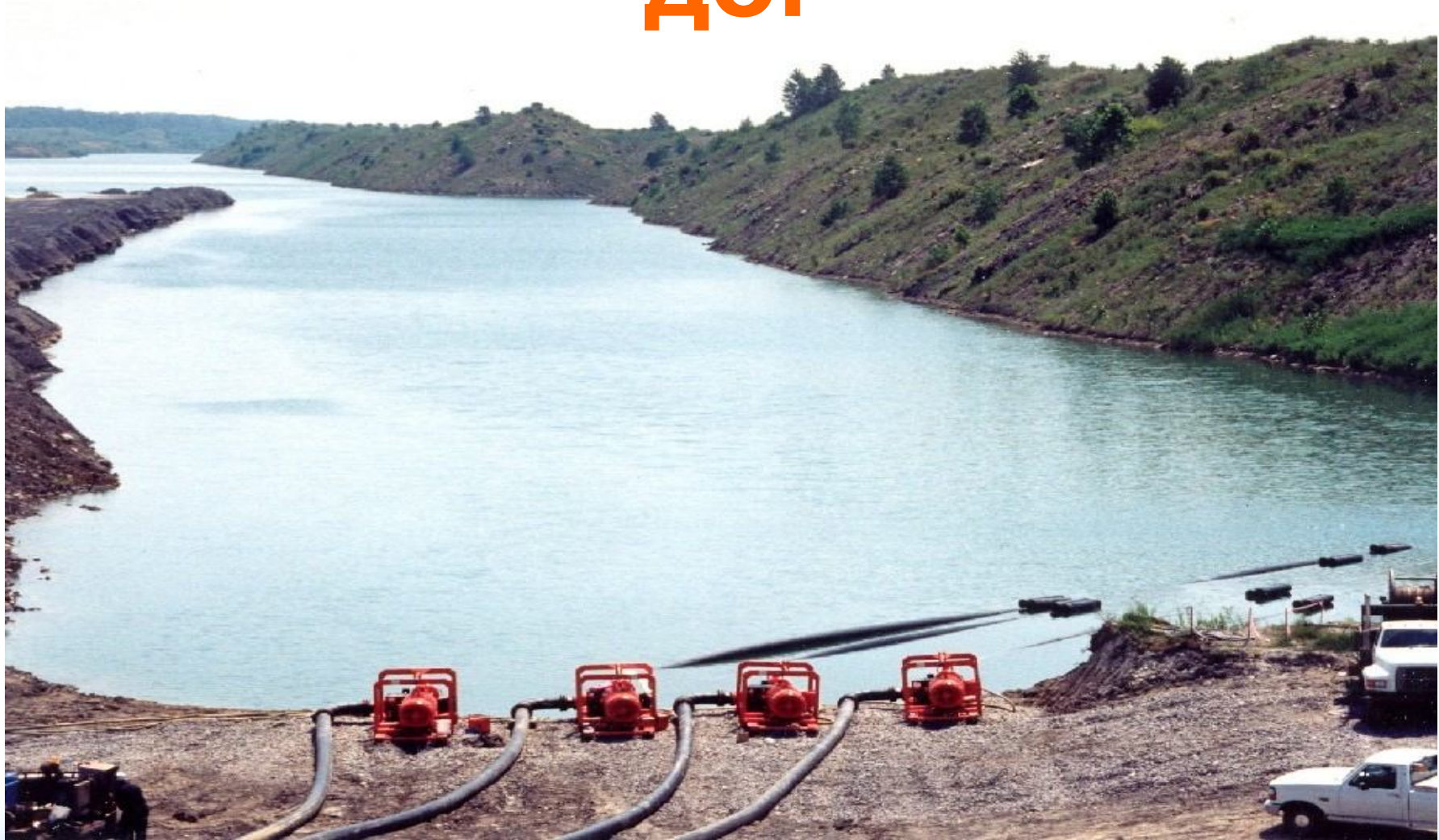

ЧЕРЕЗ 3 МЕСЯЦА

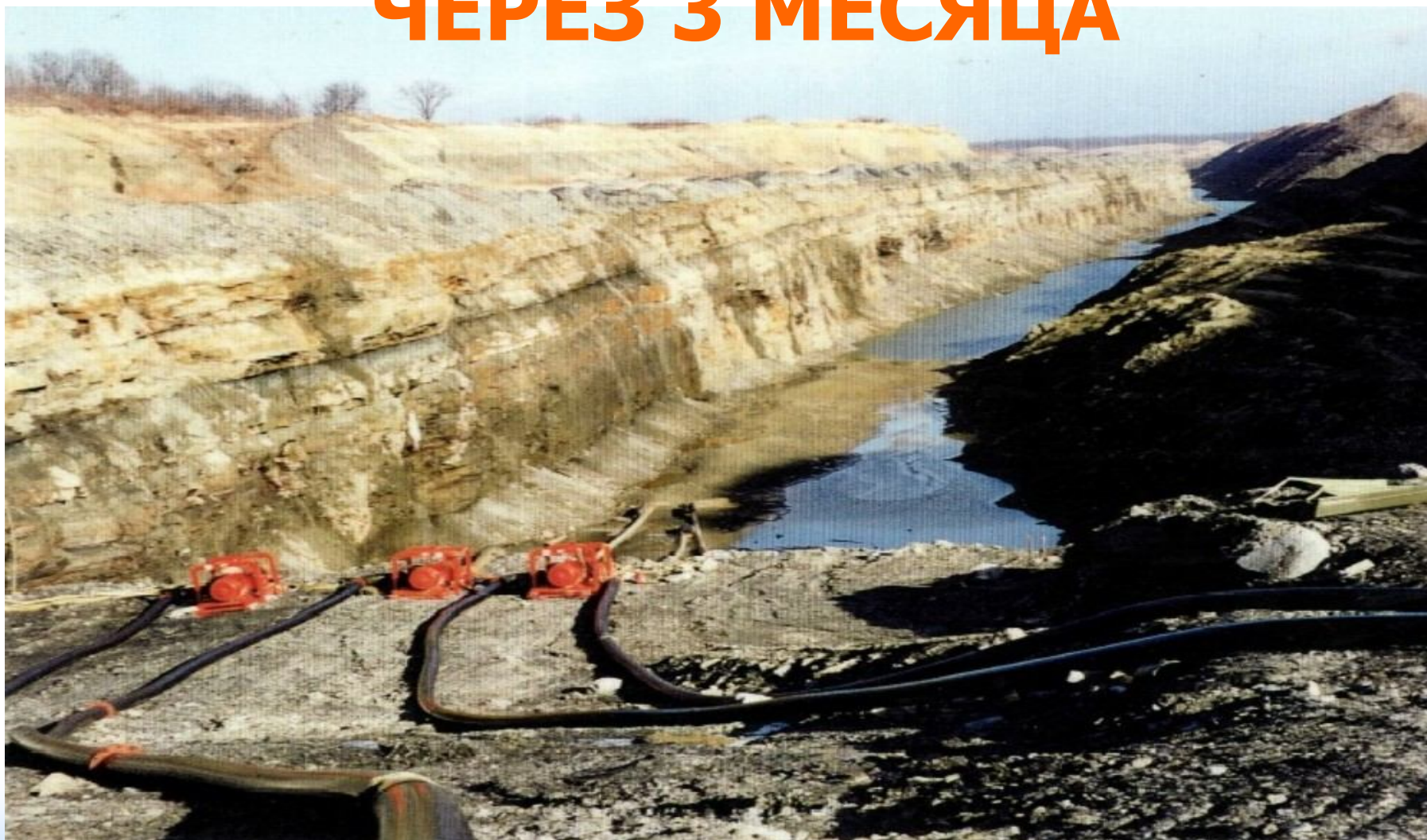

ДО:



ЧЕРЕЗ 9 НЕДЕЛЬ:



Самовсасывающие насосы Godwin

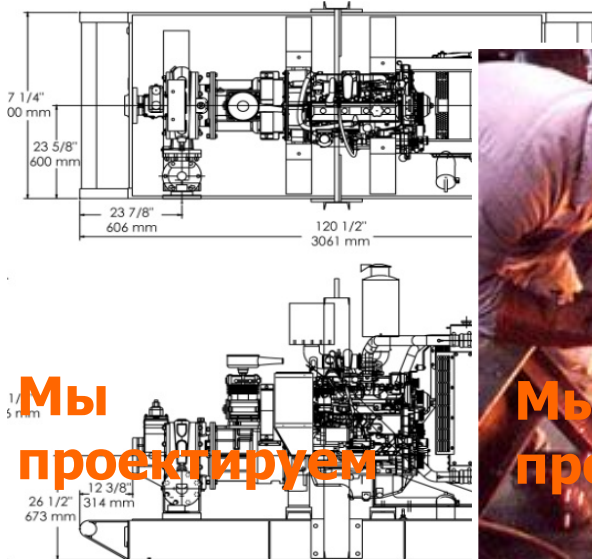

Мы проектируем

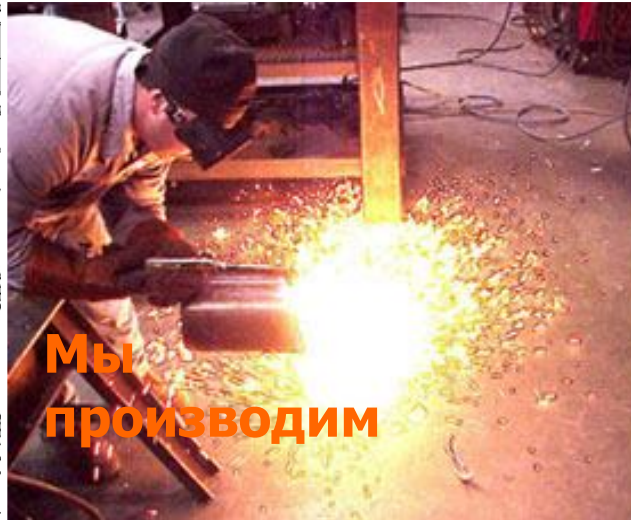

Мы производим



Мы испытываем



Мы продаем



Мы сдаем в аренду



Мы оказываем сервис

Широкая линейка насосов для решения различных задач:

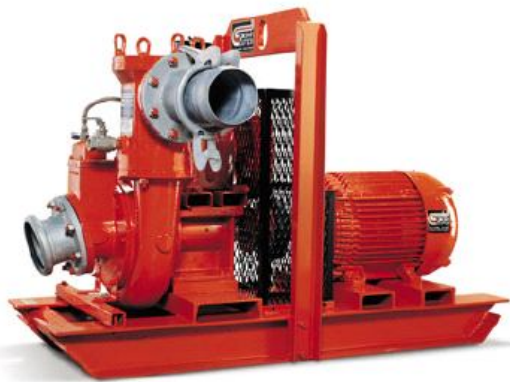

Автоматическая система всаса - DRI-PRIME.

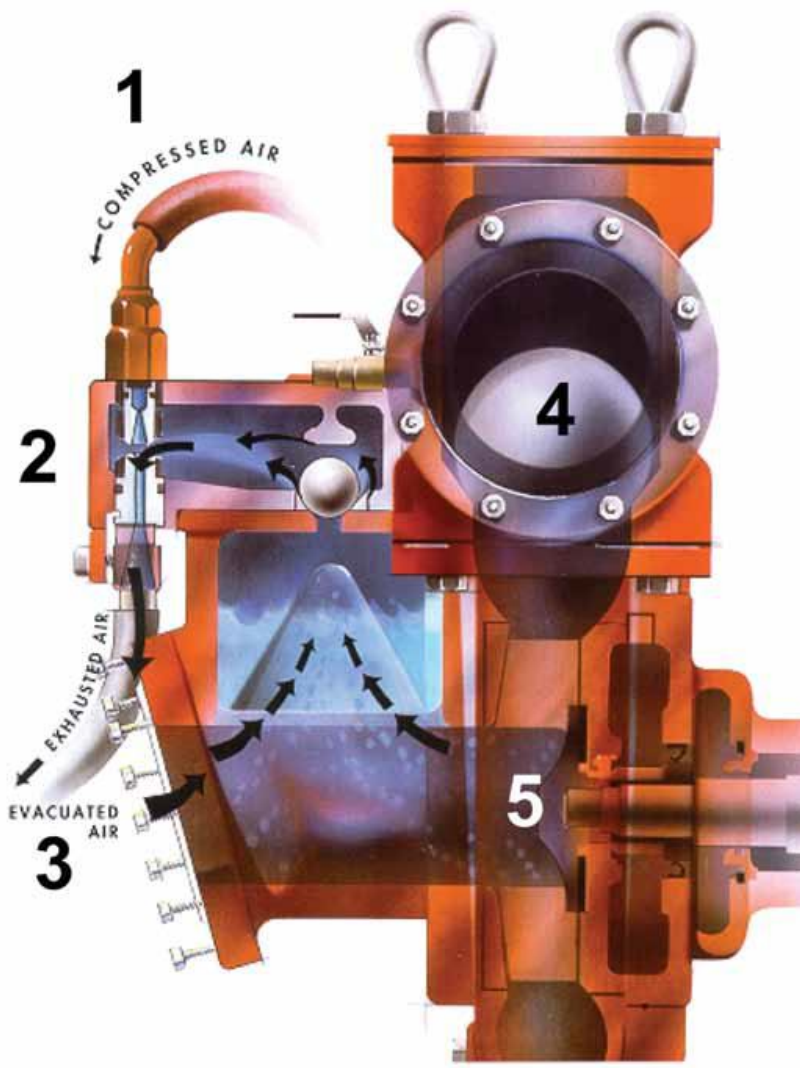

Принцип действия...

Сжатый воздух (1) проходит через трубку Вентури конструкции компании Godwin (2), создавая вакуум и удаляя воздух из корпуса насоса и всасывающего рукава (3) в то время как шарик обратного клапана (4) предотвращает попадание воздуха из напорной трубы, позволяя продукту попасть в рабочее колесо (5) и начать перекачку – быстро и без необходимости ручной заливки!

Loading

Автоматическая система всаса - DRI-PRIME.

Система подъема

- Вакуумное разряжение до 8.5 м.в.с.
- Нет движущихся частей
- Нет необходимости в заливки;
- Автоматическая работа

Специальная конструкция зоны всаса

- Улучшенная модель потока
- Лучшее прохождение тв. частиц
- Повышение эффективности работы

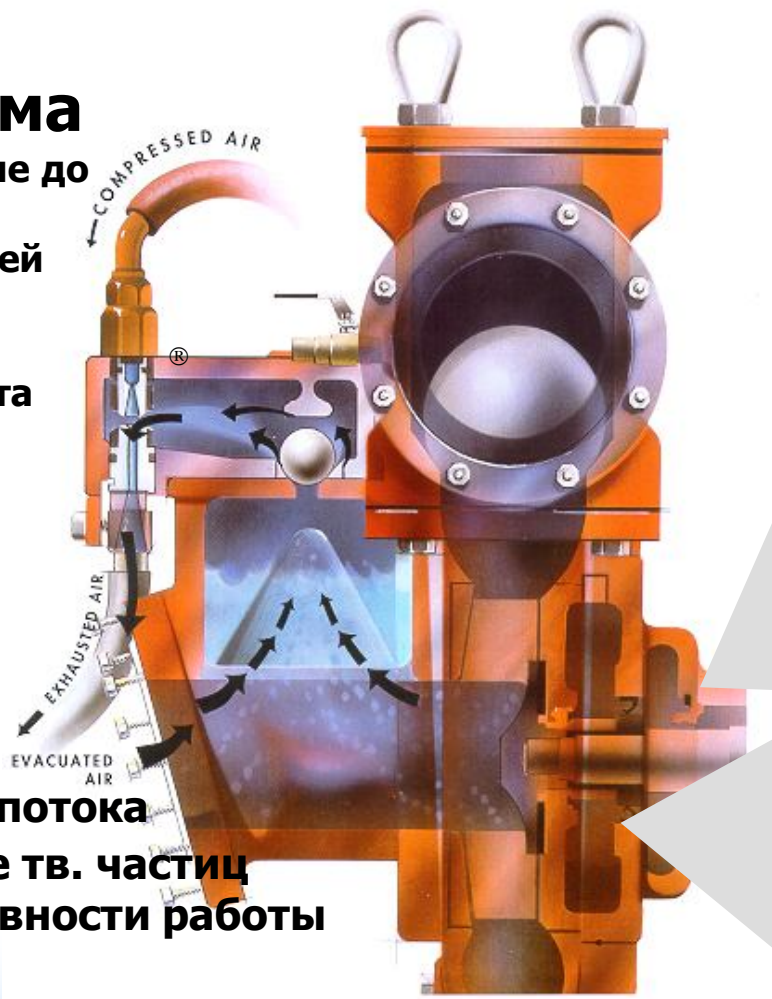

Масляная ванна мех. уплотнения:

- Позволяет запускать насос на сухую
- Использование элементов из карбида кремния
- Неограниченное время сухого хода

Литое рабочее колесо из высокохромистой стали

Автоматическая система всаса - DRI-PRIME.

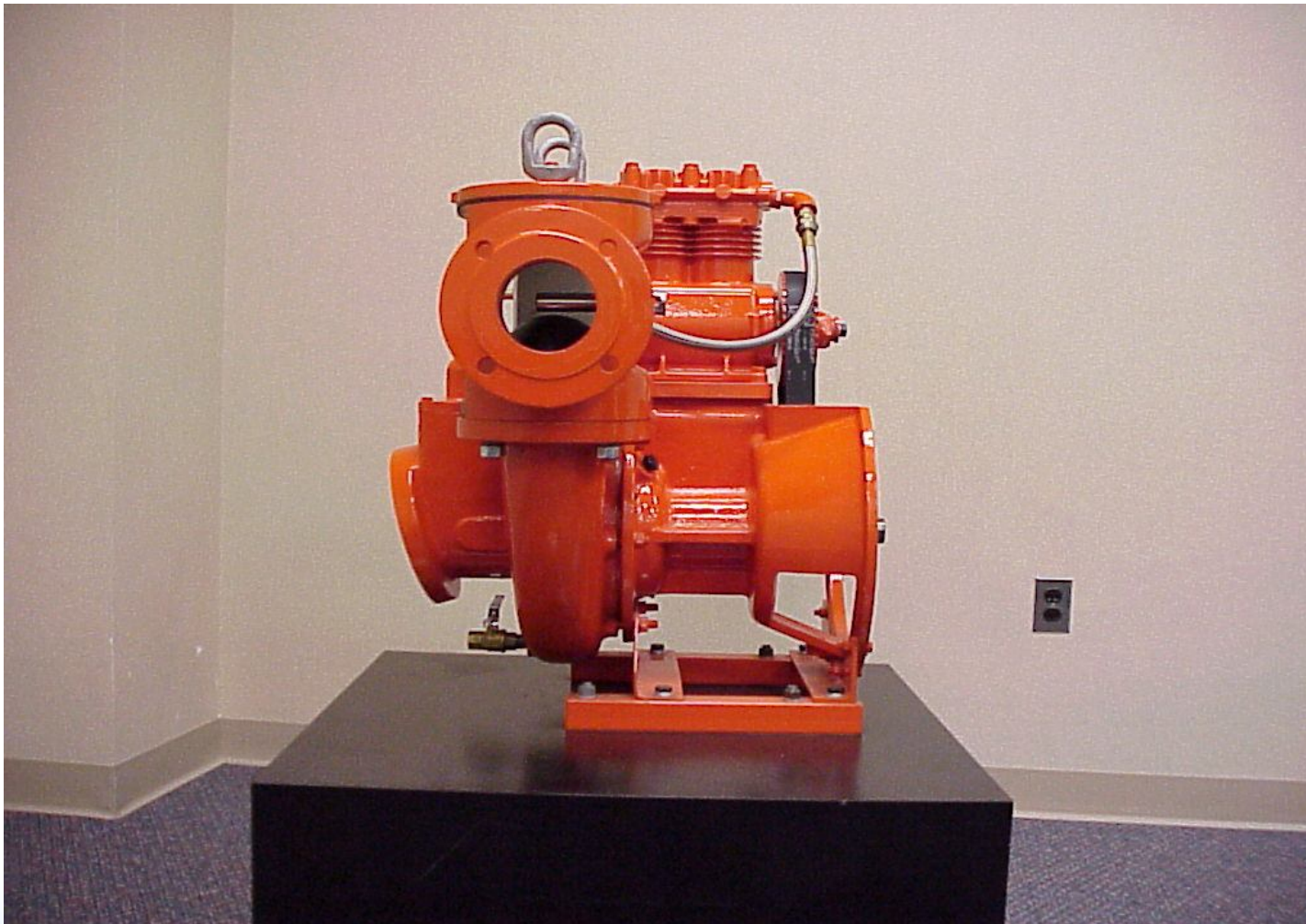

Автоматическая система всаса - DRI-PRIME.

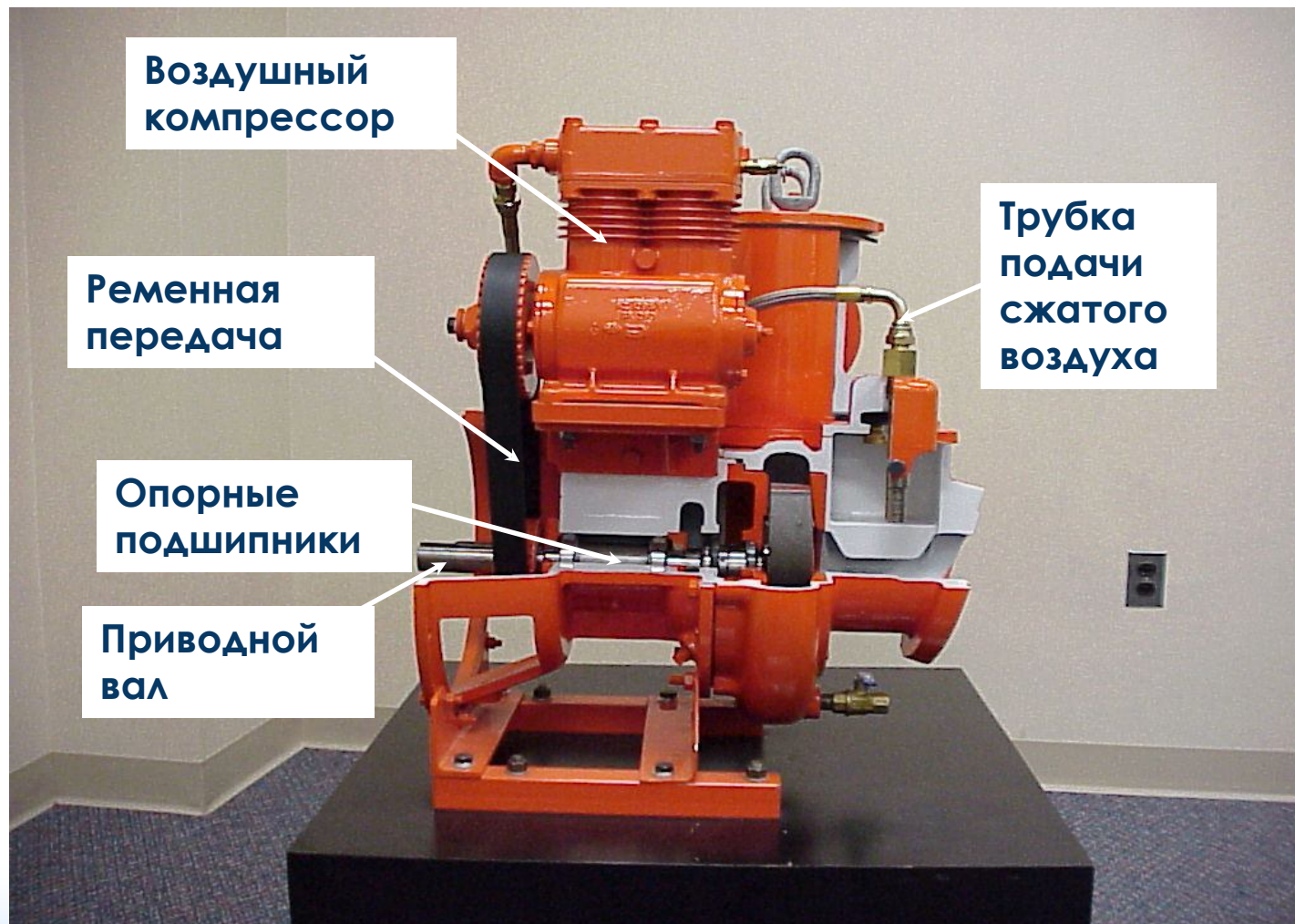

Автоматическая система всаса - DRI-PRIME.



Автоматическая система всаса - DRI-PRIME.



Основные элементы насоса.



Другие типы систем всаса

Система всаса на базе ротационного лопастного вакуумного насоса



Другие типы систем всаса

Система всаса на базе диафрагменного насоса

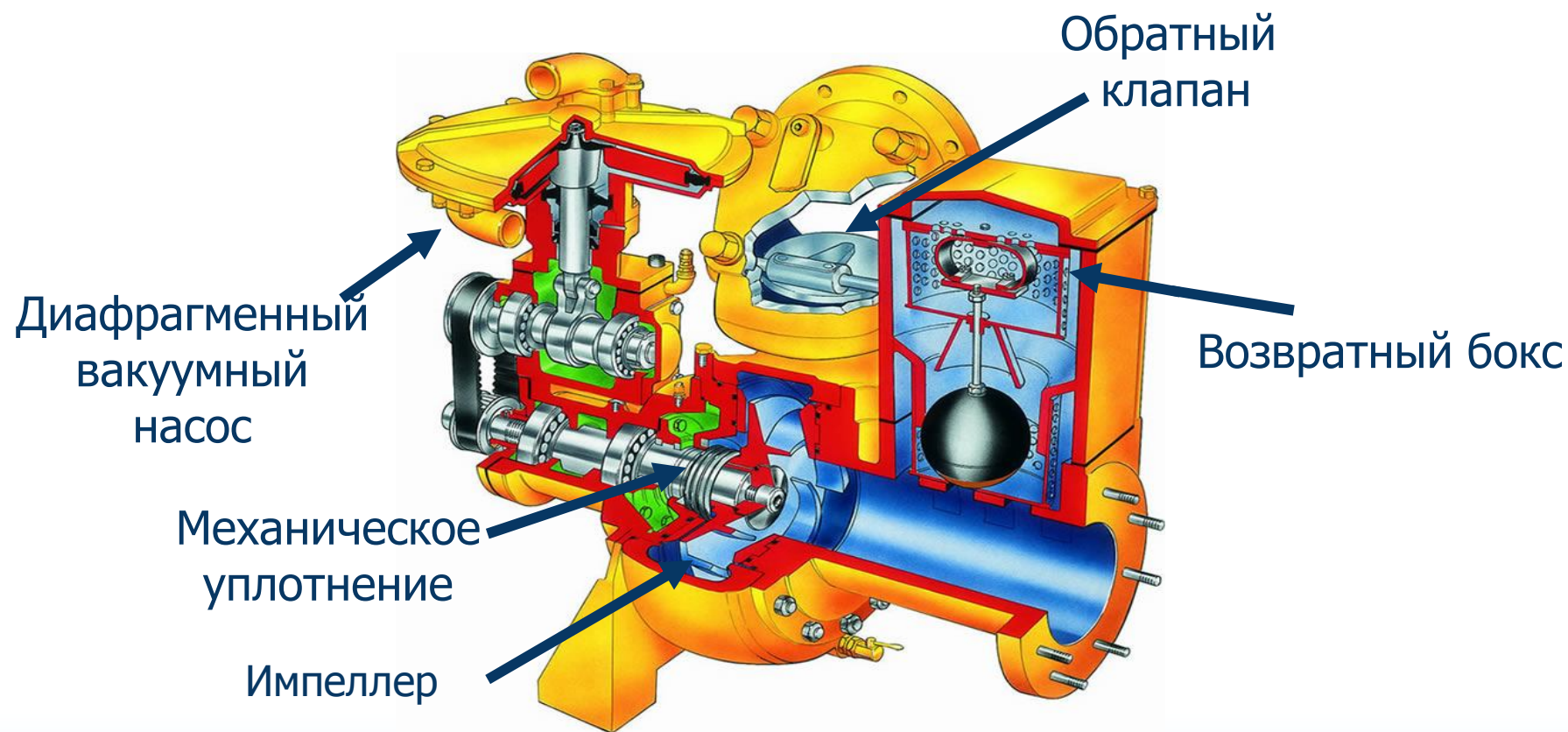

Сравнение систем всаса

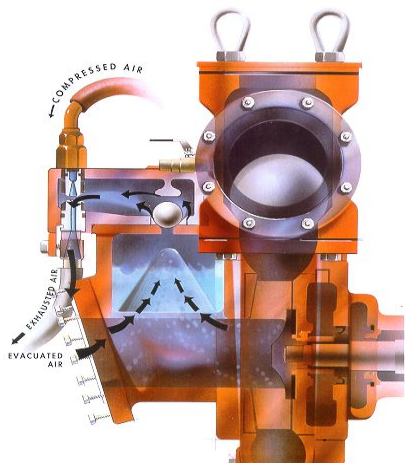

Система Dri-Prime

8.5 метров высота всаса.

- Возможность сухого хода.
- Неограниченное время сухого хода.
- Нет движущихся частей.
- Возможность работы на разных скоростях.
- Простота обслуживания.

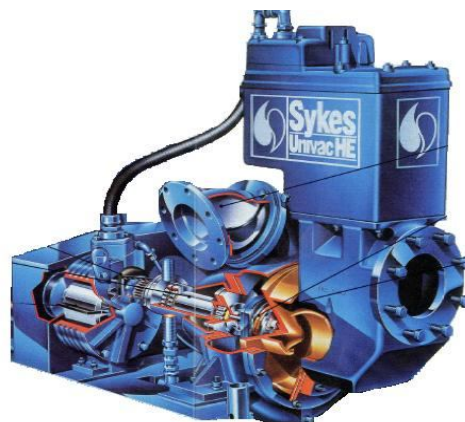

Вакуумный насос

8.5 метров высота всаса.

- Уплотнения выйдут из строя в случае сухого хода
- Ежедневный слив воды из масляного поддона.
- 4-6 литров масла каждый день;
- Лопасты склонны к быстрому износу из-за постоянного попадания воды;
- Частые ремонты..

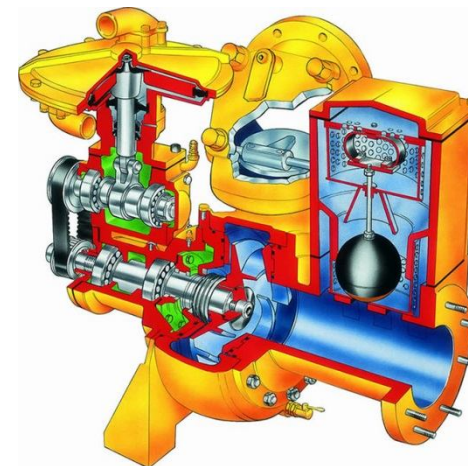

Диафрагменный насос

8.5 метров высота всаса.

- Возможность сухого хода.
- Движение диафрагмы быстро выводит её из строя.
- Много частей
- Диафрагма может двигаться со скоростью максимум 1400rpm. Насос работает с одной скоростью.
- Частые ремонты..

ЛУЧШИЕ НАСОСЫ – ЭТО GODWIN.



Насосы **GODWIN** Dri-Prime серии **CD**.

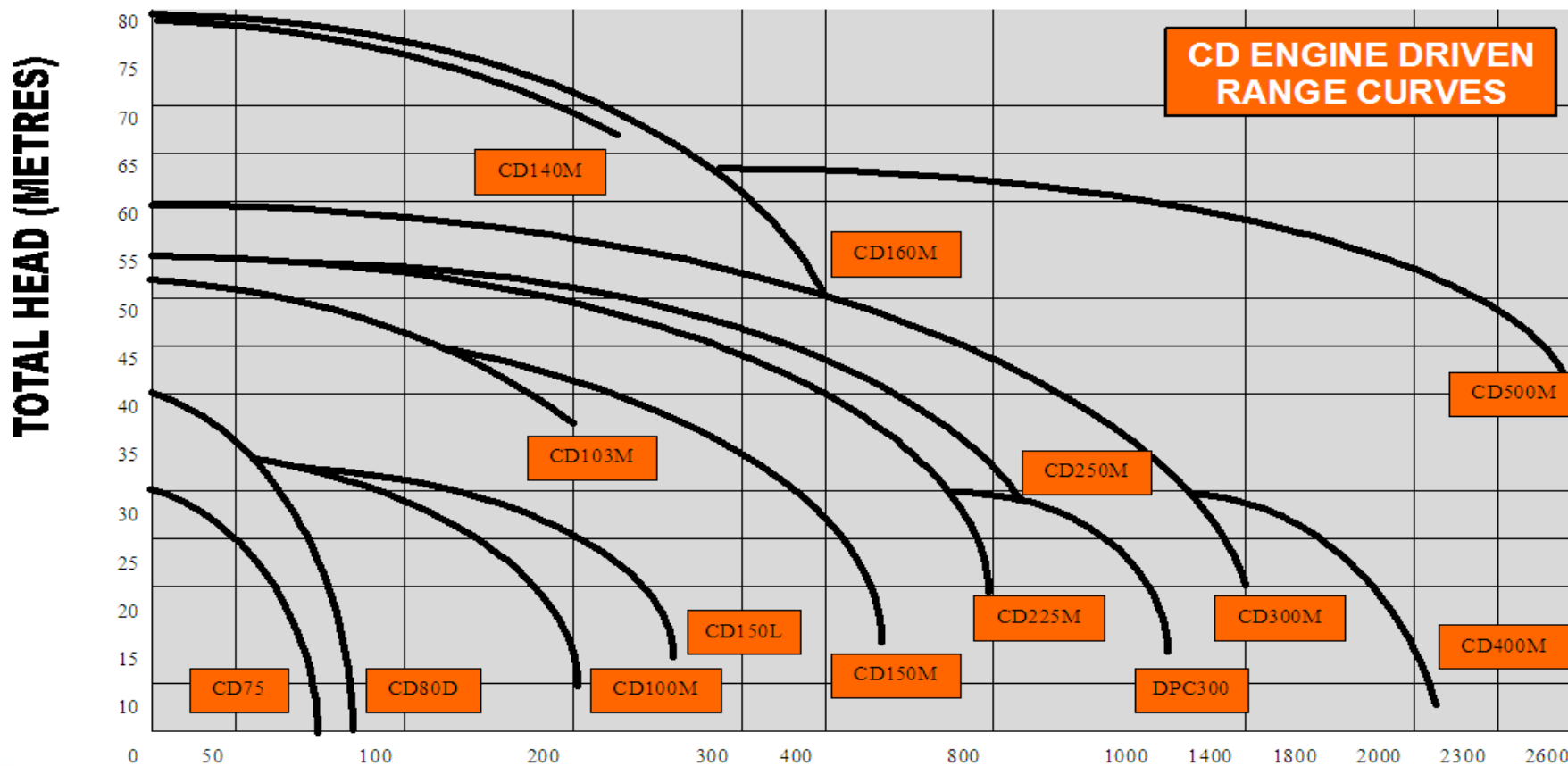

Насосы GODWIN Dri-Prime серии CD.

- Автоматический самовсасывающий насос
- Высота всас до **8.5 м**
- Твердые включения диаметром до **125 мм**
- Подача до **3500 м³/ч**
- Напор до **85 м**
- Применения для средних напоров при больших подачах
- На всех моделях возможно использование звукоизоляционных коробов



Насос GODWIN CD500M.



- **600ммХ450мм.**
- **Макс. производительность 3357м3/ч.**
- **Максимальный напор 50м.**
- **Максимальный размер частиц 80мм.**

Насосы **GODWIN Dri-Prime** серии **HL**.

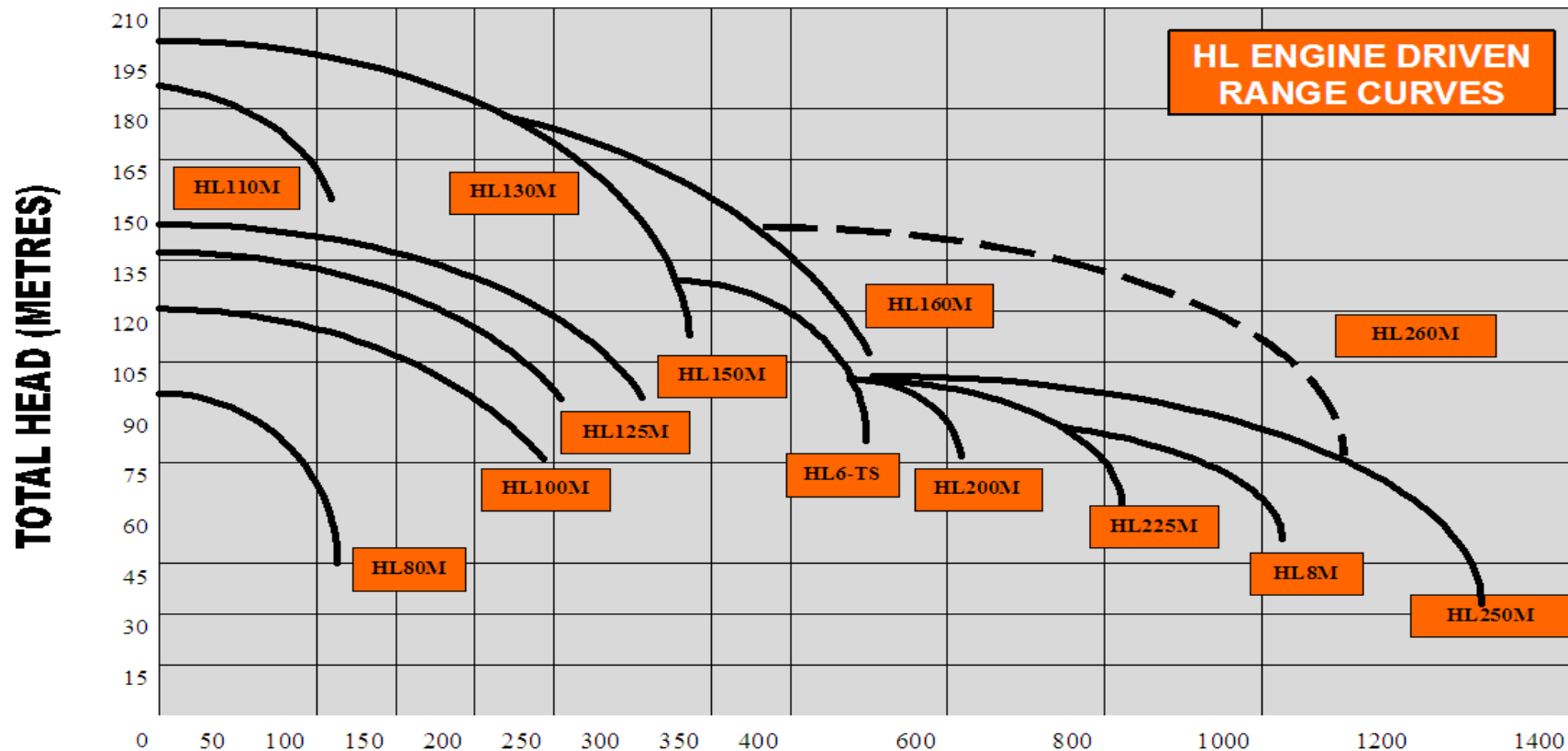

Насосы GODWIN Dri-Prime серии HL.

- Автоматический самовсасывающий насос
- Высота всас до **8.5** м
- Твердые включения диаметром до **75** мм
- Подача до **1200** м³/ч
- Напор до **192** м
- Одноступенчатое рабочее колесо
- Применения для высоких напорах при средних подачах
- На всех моделях возможно использование звукоизоляционных коробов



Рабочие колеса

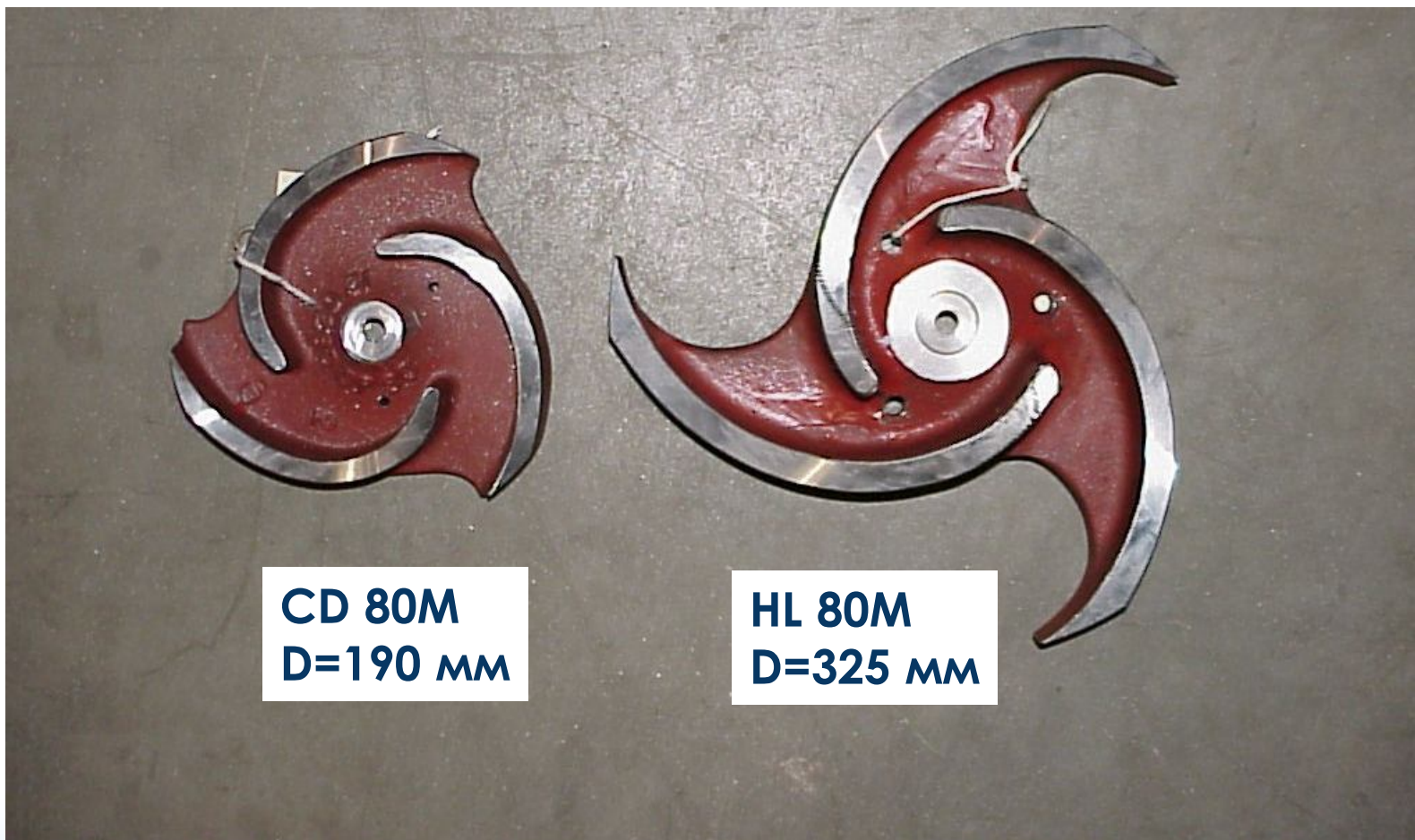

CD 80M
D=190 мм

HL 80M
D=325 мм

Насосы **GODWIN** Dri-Prime серии **NC**.

Самовсасывающие насосы с самоочищающимся рабочим колесом типа «N».



Насосы GODWIN с электроприводом.

- Возможно для любых моделей серий CD; HL и NC
- Все эл. двигатели имеют возможность плавного пуска и бесступенчатой регулировки скорости
- Низкие эксплуатационные расходы
- Идеально подходит как для временной так и для стационарной установки

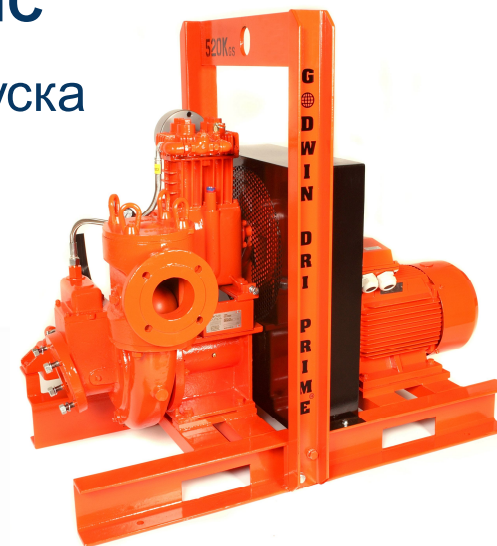

Гидравлические погружные насосы GODWIN серии **Heidra.**

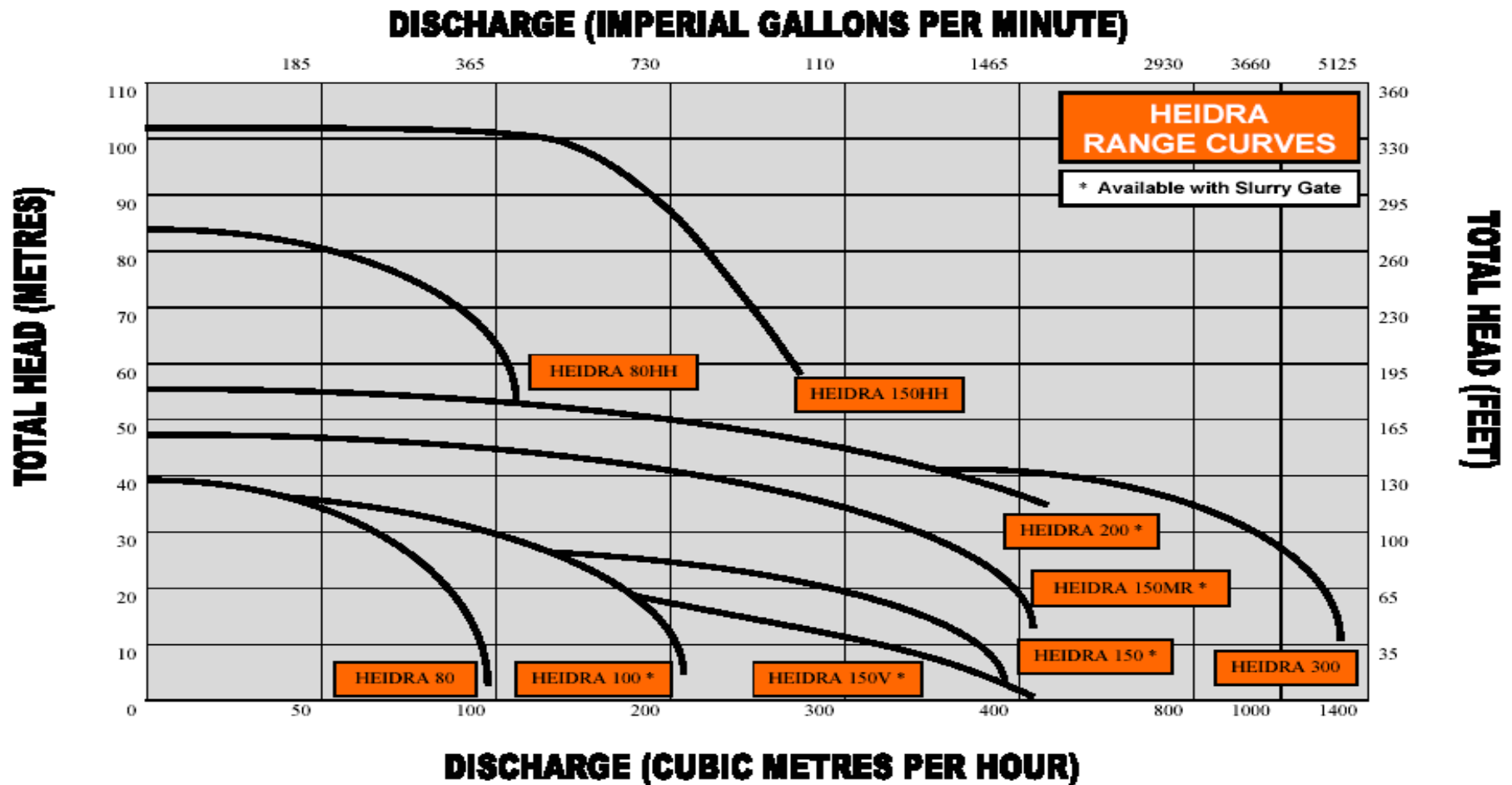

Гидравлические погружные насосы GODWIN серии **Heidra.**

- Твердые включения диаметром до 125 мм
- Подача до 1368 м³/ч. Напор до 110 м
- Отсутствие силовых кабелей
- Модели оснащены полностью открытым рабочим колесом для шлама
- Подшипники насоса полностью независимы от двигателя. Нагрузка не будет влиять на его надежность.



Гидравлические погружные насосы GODWIN серии **Heidra**.

- Система промывки Slurry Gate (SG)
- На всех моделях возможно установка шумоизоляционных кожухов



Области применения насосов GODWIN.

- Водоотлив на строительной площадке;
- Карьерный водоотлив;
- Обводная система в канализации;
- Резервные канализационно-насосные станции;
- Аварийные работы;
- Подача воды при тушении пожаров.



godwin 
a xylem brand



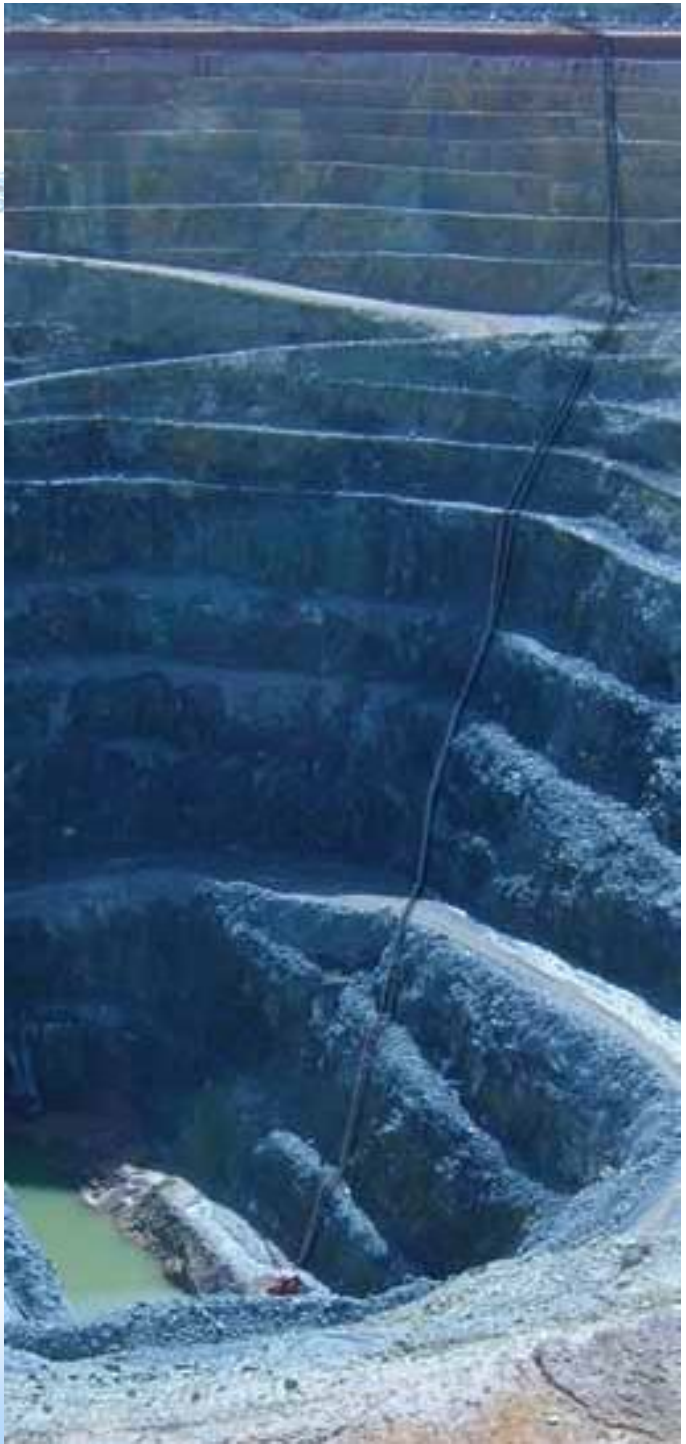



Резервная канализационная насосная станция

Городская эл. сеть



Контрольная панель

Поверхностная установка самовсасывающего насоса



Панель автоматического пуска



Погружной канализационный насос

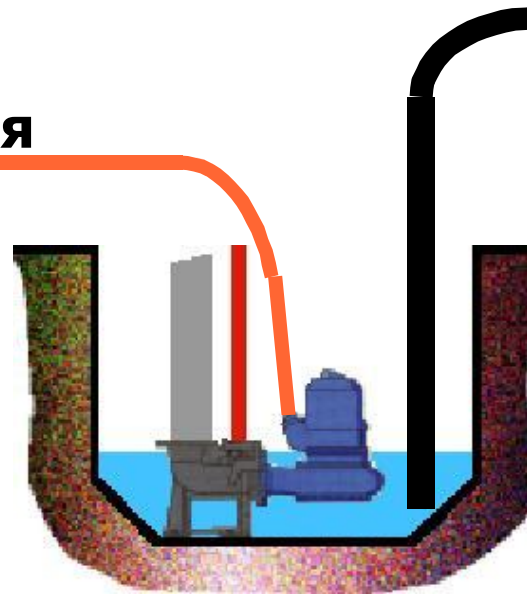

Резервная канализационная насосная станция

Самоочищающееся
рабочее колесо
типа N.



69 децибел на 9 м.



Подача воды для пожаротушения



Аварийные работы



2.

Станция промежуточного подъема



Карьерный водоотлив



Карьерный водоотлив



ТОНЕЛЬНЫЙ ВОДОТЛИВ

godwin 
a xylem brand



– официальный представитель и сервисный партнер

www.promhimtech.ru

zakaz@promhimtech.ru

тел. 8 800 250 01 54

xylem
Let's Solve Water

FOLLOW US

